

ROLLUIKEN



ROLLUIKEN | ZONWERING | VENTILATIE

Voel je geborgen.
Dag en nacht.

○●● SCHADUWMEESTERS SINDS 1975



Wilms



schaduwmeesters, aangenaam!

Waar zon is, is schaduw. Gelukkig maar. Schaduw staat voor bescherming, beschutting en verkoeling.

Al 45 jaar zorgen de specialisten van Wilms voor een meesterlijk schaduwspel in en rond jouw woning.

Ben je op zoek naar rolluiken, zonwering of ventilatieoplossingen? We bieden je de meest geavanceerde toepassingen op de markt, helemaal op maat van jouw behoeften. Op een ecologisch verantwoorde manier zorgen we ervoor dat jij kunt genieten van kwaliteit en comfort. Elke dag opnieuw.

Dat is het woord van de schaduwmeester.

 SCHADUWMEESTERS SINDS 1975



Kiezen voor Wilms is kiezen voor:

Bescherming De producten van Wilms beschermen. Ze bieden beschutting tegen weer, wind en zon. In de zomer vind je verkoeling, in de winter verwarming. Ongewenste gasten, gaande van insecten tot inbrekers, worden op een afstand gehouden. Je voelt je geborgen in je woning.

Comfort Wij, schaduwmeesters van Wilms, maken een erezaak van jouw leefkwaliteit. Een optimaal klimaat binnen en buiten zorgt voor een behaaglijk gevoel. De automatisatie van een aantal van onze toepassingen maakt het dagelijkse leven nog eenvoudiger.

Sfeer Schaduw en licht zijn twee onmisbare elementen voor een sfeervol interieur én exterieur. Speel met zonneschermen, overkappingen en screens om storende zonnestralen weg te houden. Maak je huiskamer knus en gezellig met de rolluiken naar beneden. We creëren een schaduwspel op maat van iedere woning. Nieuwbouw of renovatie.

Rust Met rolluiken verduister je de slaapkamer wanneer je daar behoefte aan hebt. Daarnaast worden geluiden op straat gereduceerd. Je nachtrust zal er dus wel bij varen. Verder zorgen we voor je gemoedsrust: je geniet van minstens vijf jaar garantie op de volledige samenstelling van je producten.

Duurzaamheid Door onze hoge kwaliteitseisen bieden we producten aan met een lange levensduur. Tegelijk willen we een zo klein mogelijke ecologische voetafdruk. We halveerden reeds ons verpakkingsmateriaal en recupereren bepaalde grondstoffen uit het productieproces. Wilms is al jaren trendsetter op het vlak van duurzaamheid. In 2021 werden onze inspanningen beloond door ondernemersforum Etion. Wilms won de Kempenaar, een trofee om de Kempen duurzaam op de kaart te zetten.

Innovatie Ons ijzersterk Research & Development team, onder leiding van CEO Erik Wilms, is continu bezig met het onderzoek naar baanbrekende innovaties. Op die manier blijven we de concurrentie steeds een stapje voor. Wat je bij Wilms vindt, vind je dus nergens anders!







Waarom kiezen voor rolluiken?

Rolluiken zijn een simpele en efficiënte manier om jouw levenscomfort te verhogen. De rolluiken van Wilms zijn zelfs zodanig geavanceerd dat je geen toegevingen meer hoeft te doen qua design. Ze worden ingebouwd in de spouw en zijn dus onzichtbaar aan de binnen- en buitenkant van jouw woning. Bovendien is warmteverlies voorgoed verleden tijd.

Ontdek nog vier goede redenen om voor rolluiken te kiezen:

⇒ Je bespaart energiekosten

Met rolluiken kun je elk seizoen energie besparen. In de wintermaanden blijft de barre koude buiten en hou je de knusse warmte binnen. Je zult je verwarmingskosten flink zien dalen. In de zomer zorgen rolluiken voor een aangenaam binnenklimaat. Doordat de zonnestrallen worden afgeblokt voor ze binnenvallen, warmt je woning niet op. Die dure airconditioning is bijgevolg niet meer nodig.

⇒ Je nachtrust verbetert

In een goed verduisterde kamer slaap je beter, op eender welk moment van de dag. Een extra troef voor kinderkamers en voor zij die nachtwerk doen. Bovendien zorgt de aanwezigheid van rolluiken voor een verhoogde geluidsreductie tot zelfs 8 dB, op voorwaarde dat het rolluik en raam volledig gesloten zijn.

⇒ Je voelt je veilig

Het is bewezen dat rolluiken een inbraakremmende functie hebben. Enerzijds hebben ze een afschrikkend effect op inbrekers, anderzijds zal het effectief langer duren om in te breken. Jouw gemoedsrust zal er ongetwijfeld baat bij hebben.

⇒ De gezelligheid blijft binnenskamers

Een rolluik is nog steeds de beste optie om voor privacy te zorgen. Wanneer het rolluikblad volledig naar beneden is, kan er niemand meer binnenkijken. De aanwezigheid van rolluiken zorgt voor een warme, gezellige sfeer. Kortom, rolluiken zijn een onmisbaar deel van jouw interieur.

Voor elke bouwsituatie de juiste keuze

Wilms biedt traditionele inbouw-, voorzet- en opbouwrolluiken aan, maar ook baanbrekende innovaties. Twijfel je welke rolluiken geschikt zijn voor jouw woning? Geen nood, ons team van specialisten staat klaar om je te helpen bij het maken van een doordachte keuze.

Types rolluiken

- **Opbouwrolluiken & opbouwrolluiken met ventilatie Rolvent®**

De ideale oplossing voor nieuwbouwwoningen en renovaties waarbij de ramen volledig worden vervangen. De kasten kunnen perfect in het design van je woning worden geïntegreerd.

vanaf pagina 11



- **Voorzetrolluiken**

Wanneer je bij de bouw van je woning geen ruimte voorzien hebt voor rolluiken, bieden voorzetrolluiken een antwoord. Ze worden eenvoudig geplaatst voor het raam, zonder dat hier veel kap- en breekwerk voor nodig is.

vanaf pagina 19

- **Inbouwrolluiken traditioneel**

Doordat deze rolluiken worden ingebouwd, zijn ze enkel zichtbaar wanneer je ze naar beneden laat. Traditionele inbouwrolluiken zorgen echter voor warmteverlies en zijn dus niet de meest geschikte oplossing voor nieuwbouwwoningen.

vanaf pagina 23

- **Inbouwrolluiken luchtdicht ShutterX®**

Met het exclusieve ShutterX®-systeem van Wilms is het probleem van warmteverlies voorgoed verleden tijd.

vanaf pagina 25



⇒ Op zoek naar meer informatie, referenties en verkooppunten?
Neem een kijkje op wilms.be



Voor elke smaak de juiste afwerking

Heb je een type rolluik gekozen? Wilms biedt je de mogelijkheid deze volledig af te werken volgens jouw smaak. Aluminium of pvc lamellen? Kasten en geleiders in poeder- of natlak? Deze kunnen volledig op de kleur van jouw ramen worden afgestemd. Je kunt zelfs kiezen voor een kastafwerking in folie, om bijvoorbeeld een houtstructuur na te bootsen. Tot slot kun je bepalen hoe je de rolluiken wil bedienen: manueel of automatisch.

Vanaf **pagina 35** ontdek je alle mogelijkheden.

ROLLUIKEN



Beperk warmteverlies met opbouwrolluiken

Opbouwrolluiken worden altijd samen met de ramen en deuren geplaatst. Ze zijn dus ideaal voor nieuwbouwwoningen en renovaties waarbij de ramen volledig worden vervangen. Onze kasten zijn geschikt voor zowel houten, pvc als aluminium ramen. Ze worden standaard voorgeïsoleerd en zorgen voor een minimum aan warmteverlies.

Afhankelijk van de plaatsing kun je ervoor kiezen om de kast enkel zichtbaar langs de binnenkant van de woning te plaatsen. De voorplaat van de kast kan eventueel deels of volledig in het buitenaanzicht worden gehangen. Ze wordt dan afgewerkt in een folie of RAL-kleur naar keuze, zodat het raam en de rolluikkast samenvloeien tot één mooi geheel.

⇒ **Voordelen** van een Wilms opbouwrolluik

- De kasten worden in **één geheel** geleverd en zijn meteen klaar voor montage. De montage gebeurt samen met de plaatsing van de ramen.
- Ze kunnen perfect worden **weggewerkt in het interieur** van jouw woning.
- Afhankelijk van de montage is er aan de buitenzijde van de woning slechts een klein stukje van de voorplaat van de kast zichtbaar. Indien er in de binnenmuur geen ruimte voorzien is voor een opbouwkast, kan deze in de raamopening ('in de dag') worden geplaatst. In dit geval is de voorplaat zichtbaar.
- De geleiders zijn specifiek ontwikkeld zodat de plaatsing van een **vliegenraam** mogelijk blijft tegen het raam, zelfs wanneer het rolluik gesloten is.

⇒ **Wanneer** kiezen voor opbouwrolluiken?

- Je gaat in de nabije toekomst bouwen of je ramen volledig vervangen.
- Je wil een kast die niet zichtbaar is van buitenaf, maar er is geen ruimte voorzien voor luchtdichte inbouwrolluiken.
- De opbouwkast mag deel uitmaken van je interieur.

Montage met voorplaat in het zicht

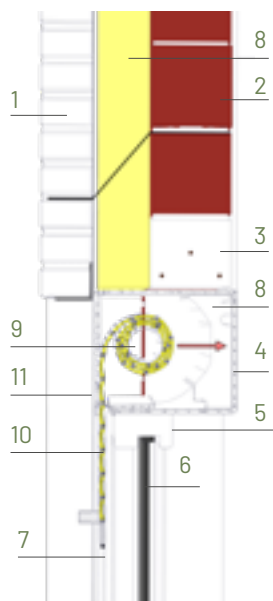

Montage met voorplaat uit het zicht

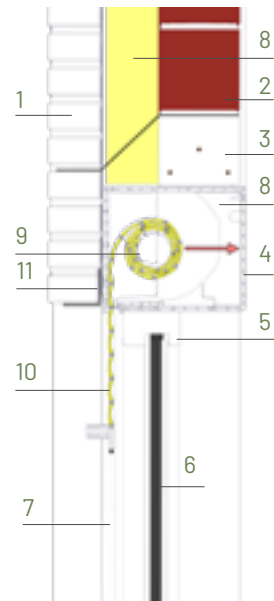

Afmetingen kasten

Afhankelijk van de hoogte van het rolluik, het gebruikte type lamel en de bediening biedt Wilms twee kastmaten aan.

Kasthoogte 175,5 mm

Aluminium of pvc voorplaat

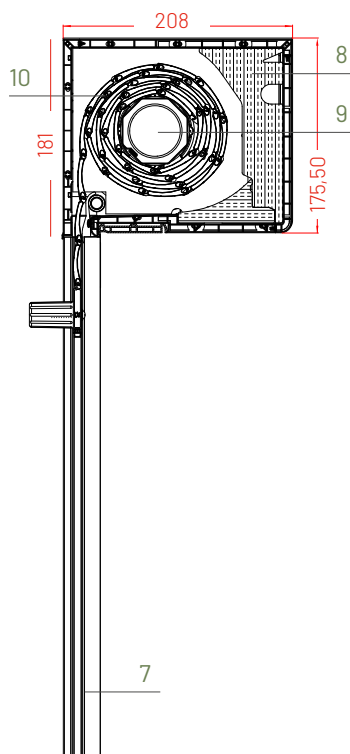

Kasthoogte 214,5 mm

Aluminium of pvc voorplaat

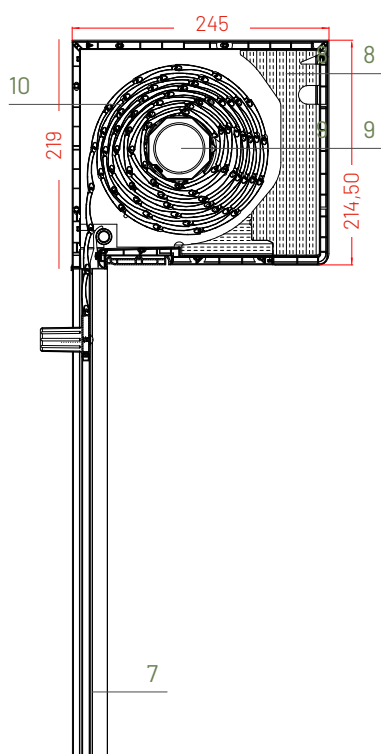

Ongeacht het type kast, heb je de keuze tussen verschillende types geleiders in aluminium of pvc.

Legende

- | | |
|---------------|----------------|
| 1 buitenmuur | 7 geleider |
| 2 binnenmuur | 8 isolatie |
| 3 betonbalk | 9 as |
| 4 kast | 10 rolluikblad |
| 5 raamprofiel | 11 voorplaat |
| 6 glasplaat | |

Beschikbare afmetingen

		Beschikbare breedte																			Kast			
		mm	1000	1100	1200	1300	1400	1500	1600	1700	1800	2000	2100	2200	2300	2400	2500	2600	2700	2800		2900	3000	
Beschikbare hoogte	1000																							175,5
	1100																							
	1200																							
	1300																							
	1400																							
	1500																							
	1600																							
	1700																							214,5
	1800																							
	1900																							
	2000																							
	2100																							
	2200																							
	2300																							
	2400																							
	2500																							
	2600																							
2700																								
2800																								

 Pvc of aluminium lamellen

 Aluminium lamellen

Eigenschappen opbouwkast

De voorplaat van onze opbouwkast is verkrijgbaar in zowel aluminium als pvc.

U-waarde pvc-kast: 1.08 W/m²K

U-waarde aluminium kast: 1.26 W/m²K

Geluidsreductie beide kasten: 48 dB.



Ga naar wilms.be voor meer technische informatie en productspecificaties.

ROLLUIKEN





Rolvent®: natuurlijke ventilatie

De opbouwkasten van Wilms zijn eveneens verkrijgbaar met ventilatie. Zowel bij bouw- als renovatieprojecten zijn isoleren en ventileren tegenwoordig dé sleutelwoorden. Rolvent® ventilatie is een doorgedreven innovatie op onze opbouwkast en doet allebei! Dit systeem met ingebouwde ventilatie is het enige op de markt dat een constante luchtdoorvoer garandeert, zelfs wanneer het rolluik gesloten is.

Bovendien is de Rolvent® toepasbaar op elk raamtype met als grote voordeel dat er aan de buitenzijde van de woning niets zichtbaar is. Je geniet van gezonde binnenlucht, zonder in te boeten op esthetisch vlak.

⇒ **Voordelen** van een Wilms opbouwrolluik met ventilatie

- De woning blijft op een natuurlijke manier geventileerd, zelfs met gesloten rolluiken.
- De ventilatieroosters van Rolvent® zijn **insectenwerend**.
- De opbouwkasten van Wilms kunnen voorzien worden van een **akoestische isolatie**.

Goed om te weten

De benodigde ventilatie wordt berekend aan de hand van het debiet van de ruimte. Op basis daarvan raden we een rooster type A of type B aan. Heb je het debiet bereikt? Dan kun je gewone opbouwkasten plaatsen, zonder rooster. Deze kasten hebben dezelfde hoogte. Een **combinatie** van opbouwkasten met en zonder ventilatie is dus perfect mogelijk.



Tip!

Bij renovaties kun je een ventilatiesysteem voorzien bij de plaatsing van de ramen. Zo voorkom je extra kap- en breekwerk.



Montage met voorplaat in het zicht

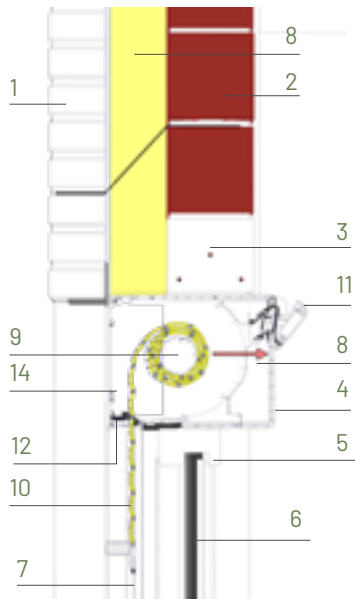

Montage met voorplaat uit het zicht

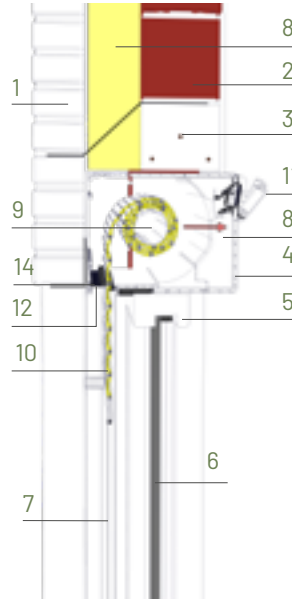

Akoestische isolatie

Bij ventilatieoplossingen loop je steeds het risico op storende geluidshinder van de buitenomgeving. Hiervoor kunnen we indien nodig een akoestische isolatie voorzien. De standaard kast heeft een geluidsdemping van 33 dB, de akoestische versie daarentegen gaat tot 38 dB. De toevoeging van de akoestische isolatie verandert niets aan de kastmaat. Deze isolatie is immers volledig weggewerkt in de kast en onzichtbaar vanaf de buitenzijde. De geleiders blijven in beide omstandigheden eveneens dezelfde.

Kasthoogte 214,5 mm

Aluminium voorplaat
Zonder akoestische isolatie

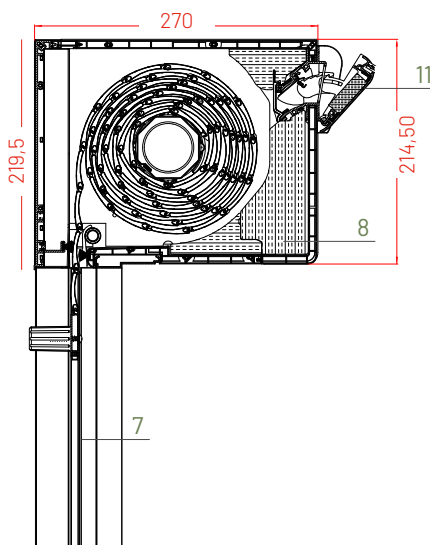

Kasthoogte 214,5 mm

Aluminium voorplaat
Met akoestische isolatie

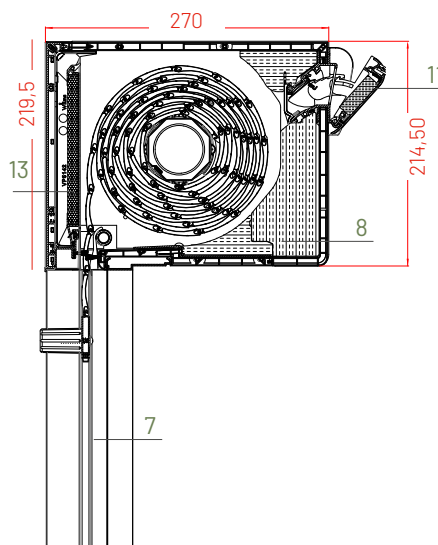

Zowel verkrijgbaar in kasthoogte 175,5 mm als 214,5 mm

Ongeacht het type kast, heb je de keuze tussen verschillende types geleiders in aluminium of pvc.

Legende

- | | |
|---------------|-------------------------|
| 1 buitenmuur | 9 as |
| 2 binnenmuur | 10 rolluikblad |
| 3 betonbalk | 11 ventilatie |
| 4 kast | 12 ventilatierooster |
| 5 raamprofiel | 13 akoestische isolatie |
| 6 glasplaat | 14 voorplaat |
| 7 geleider | |
| 8 isolatie | |



Voorzetrolluiken: het renovatieproduct bij uitstek

Oeps! De rolluiken over het hoofd gezien bij het ontwerp van je woning?

Geen probleem, bij Wilms kun je steeds terecht voor voorzetrolluiken zonder dat hier veel kap- en breekwerk voor nodig is.

Voorzetrolluiken kunnen op twee verschillende manieren geplaatst worden. Bij de eerste optie wordt de kast op de gevel boven het raam geplaatst, beter gekend als een montage 'op de dag'. Het alternatief is het rolluik in de dagopening tegen het raamprofiel plaatsen of een montage 'in de dag'. Let wel dat het zicht naar buiten deels wordt verhinderd bij een plaatsing in de dagopening.

Onze kasten zijn beschikbaar in acht maten, deze kastmaat is afhankelijk van de raamoppervlakte die wordt afgedekt. Vervolgens zijn het type lamel en de bediening nog een bepalende factor.

Ten slotte heb je de keuze tussen een afgeschuinde en een ronde kast. Je kunt de rolluikkast uitzoeken die het best bij de stijl van jouw woning past. Bovendien is het mogelijk om bij de ronde kast ronde clipsprofielen te voorzien op de geleiders zodat de stijl naadloos op elkaar aansluit.

⇒ **Voordelen** van een Wilms voorzetrolluik

- **Bestaande woningen:** niet aan rolluiken gedacht bij het tekenen van je woning? Met voorzetrolluiken tackel je dit probleem. Zij worden immers vóór het raam geplaatst, zonder te veel kap- en breekwerk.
- **Luchtdicht:** omdat voorzetrolluiken buiten op de gevel worden geplaatst en dus geen perforatie van de binnenmuur vereisen, hebben zij geen invloed op het energiepeil van je woning. Voorwaarde is uiteraard wel dat de bediening elektrisch gebeurt.

⇒ **Wanneer** kiezen voor voorzetrolluiken?

- Je hebt tijdens het bouwen van de woning geen ruimte voorzien voor rolluiken.
- Je wil een eenvoudige plaatsing, zonder veel kap- of breekwerk.

Goed om te weten

Geen elektriciteitsvoorziening? Geen probleem, onze voorzetrolluiken zijn ook beschikbaar met **zonnepaneel**.

Kastvormen

Wilms biedt twee kastvormen aan: er bestaat zowel een afgeschuinde als een ronde kast.



Afgeschuind



Rond

Afmetingen kasten

De kasten van onze voorzetrolluiken zijn beschikbaar in acht afmetingen.

137 mm

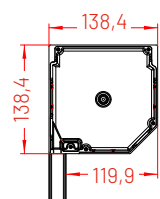

150 mm

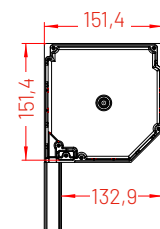

165 mm

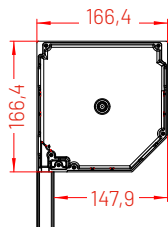

180 mm

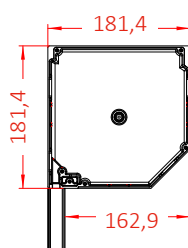

205 mm

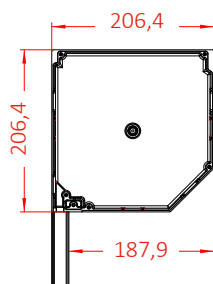

250 mm*

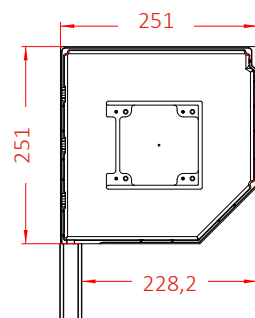

*Afgeleide van 230 mm en 300 mm is mogelijk

Montage in de dag

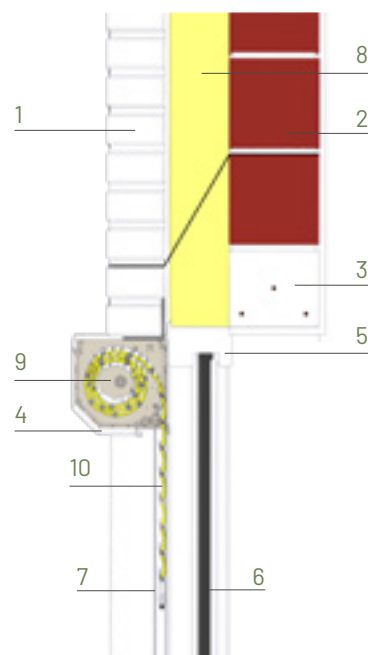

Montage op de dag

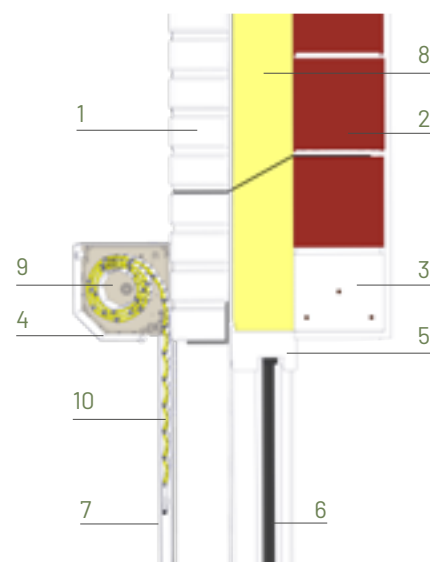

Legende

- | | |
|---------------|----------------|
| 1 buitenmuur | 6 glasplaat |
| 2 binnenmuur | 7 geleider |
| 3 betonbalk | 8 isolatie |
| 4 kast | 9 as |
| 5 raamprofiel | 10 rolluikblad |

Beschikbare afmetingen

WRS0200 (maatvoering lamellen: 9 mm dik, 39/40 mm hoog)

		Beschikbare breedte																													
		mm	1000	1100	1200	1300	1400	1500	1600	1700	1800	2000	2100	2200	2300	2400	2500	2600	2700	2800	2900	3000	3100	3200	3300	3400	3500				
Beschikbare hoogte	1000																														
	1100																														
	1200																														
	1300																														
	1400																														
	1500																														
	1600																														
	1700																														
	1800																														
	1900																														
	2000																														
	2100																														
	2200																														
	2300																														
	2400																														
	2500																														
	2600																														
	2700																														
	2800																														

Pvc of aluminium lamellen
 Aluminium lamellen

WRS0300 (maatvoering lamellen: 14 mm dik, 55 mm hoog)

		Beschikbare breedte																													
		mm	1000	1200	1400	1600	1800	2000	2200	2300	2400	2500	2600	2700	2800	2900	3000	3100	3200	3300	3400	3500	3600	3700	3800	3900	4000				
Beschikbare hoogte	1000																														
	1100																														
	1200																														
	1300																														
	1400																														
	1500																														
	1600																														
	1700																														
	1800																														
	1900																														
	2000																														
	2100																														
	2200																														
	2300																														
	2400																														
	2500																														
	2600																														
	2700																														
	2800																														
	2900																														
3000																															
3100																															
3200																															

Aluminium lamellen



Ga naar wilms.be voor meer technische informatie en productspecificaties.





Simpel maar efficiënt: traditionele inbouwrolluiken

23

Traditionele inbouwrolluiken worden gemonteerd in de spouw, boven het raam- of deurkozijn, waardoor ze enkel zichtbaar zijn wanneer je ze naar beneden laat.

⇒ Wanneer kiezen voor traditionele inbouwrolluiken?

- Je wil rolluiken die onzichtbaar zijn in geopende toestand.
- Je hebt al inbouwrolluiken in je woning en je wil deze vervangen.

Er zijn twee nadelen verbonden aan dit type rolluik. De omkasting van het rolluik wordt uitbesteed aan een schrijnwerker, wat extra kosten met zich meebrengt. Daarnaast is het een onmogelijke opdracht om inbouwrolluiken volledig luchtdicht te krijgen. Dit type rolluik wordt om die reden vaak geassocieerd met warmteverlies.

⇒ Wilms heeft een **baanbrekende oplossing** voor dit probleem

Met onze **gepatenteerde innovatie ShutterX®** zijn deze nadelen voorgoed verleden tijd. Als eerste op de markt zijn we erin geslaagd om een volledig luchtdicht systeem te ontwikkelen. Gedaan met warmteverlies dus! **Op de volgende bladzijden ontdek je hoe dit revolutionaire systeem werkt.**

Goed om te weten

De ShutterX® is enkel verkrijgbaar bij Wilms.



ROLLUIKEN





ShutterX[®]: onzichtbaar vanbinnen en vanbuiten

Het gepatenteerde systeem ShutterX[®] combineert esthetiek en energiezuinigheid. Het is een totaaloplossing voor passiefbouw, isolatie en ventilatie. Dit systeem is enkel mogelijk bij nieuwbouw of ingrijpende renovatie.

Maar welke energievoordelen biedt de ShutterX[®]?

⇒ Vermijd een bouwknop

Door inbouwrolluiken te plaatsen, veroorzaakt je een bouwknop omdat je **isolatie** wegneemt op de plaats waar de kast komt te zitten. Bij het ontwikkelproces van de ShutterX[®] is er intus geïnvesteerd om een **oplossing** te vinden voor dit probleem. Deze nieuwe technieken ontdek je op **pagina 29**.

⇒ S-peil

Het S-peil (schilpeil) drukt de **energie-efficiëntie** van een wooneenheid uit in één getal. Hoe minder energie nodig is om de temperatuur van de wooneenheid op peil te houden, hoe lager dit getal is. Op deze manier wil de Vlaamse overheid extra nadruk leggen op de beperking van de energievraag. Een onafhankelijk studie bureau stelde vast dat onze ShutterX[®] het S-peil van een woning met maar liefst drie S-punten kan verlagen! Aangezien het S-peil een verstrenging is van de regels, haal jij hier enorm veel winst uit.

Woon je in een regio waar het S-peil niet gekend is? De voordelen van onze luchtdichte oplossing zijn uiteraard voor elke regio interessant. Je **energiekosten zullen aanzienlijk dalen**.

⇒ Beperken van de energievraag

Uit simulaties blijkt dat dankzij de plaatsing van onze ShutterX[®] het laagst karakteristieke energieverbruik* van eender welke oplossing in de markt kan worden bereikt. Met ons systeem kun je het **hele jaar door** genieten van een **optimaal binnenklimaat**, zonder dat er nood is aan dure technieken.

⇒ Zijn er alternatieven?

Je kunt ervoor kiezen om de g-waarde (de verhouding tussen de invallende zonnestraling en de binnenkomende zonnestraling) van jouw glas te verlagen. Dit is echter een permanente beslissing waardoor je in de winter niet meer geniet van de zonnewinst. **Rolluiken** zijn dus een **minder ingrijpende en voordeligere keuze**.

(*) Het karakteristiek energieverbruik wordt berekend aan de hand van veronderstellingen en bepaalde omstandigheden. Op die manier worden gebouwen met elkaar vergeleken.



ROLLUIKEN



Met ShutterX® hou je
de warmte binnenskamers.



➔ Benieuwd naar meer innovaties van Wilms? Ga naar wilms.be



Eigenschappen van ShutterX®



Onzichtbaar weggewerkt in de spouwmuur

ShutterX® kan als eerste in zijn soort volledig luchtdicht in de spouwmuur worden ingebouwd. De kast zit geheel weggewerkt achter de gevel, zelfs de onderlat verdwijnt in de kast. In opgerolde toestand is ShutterX® dus onzichtbaar, zowel vanbinnen als vanbuiten. ShutterX® blijft door zijn uniek ontwerp altijd bereikbaar voor herstellingen.



Composiet profiel vervangt de isolatie in de spouwmuur

Om de kast in te bouwen in de spouw, wordt er isolatie weggenomen. De plaatsing van een composiet profiel vervangt dit tekort aan isolatie. Wilms hanteert als enige op de markt deze techniek.



Voorzien van luchtdichte folie

Wilms voorziet standaard een luchtdichte folie op het composiet profiel boven en onder het raam. Deze wordt eenvoudig afgewerkt tegen de buitenzijde van de binnenmuur.



Geen condensvorming

Het gebruikelijke multiplex isoleert niet optimaal, met als gevolg dat condensvorming en donkere plekken op het pleisterwerk kunnen ontstaan. De isolerende constructieplaten die Wilms bij ShutterX® aanbiedt, vangen de temperatuurverschillen op en vermijden de bouwknop naast het raam.



Gestroomlijnde geleiders

De geleiders van ShutterX® zijn weggewerkt in de muur en dus onzichtbaar wanneer je recht voor het raam staat. Ze kunnen gelakt worden in een RAL-kleur naar keuze om een mooi geheel met het raam te bekomen. Het kliksysteem maakt de montage nog makkelijker. Bovendien zie je hierdoor geen schroeven meer.



Halt aan beestjes

Tussen het rolluikblad en het raam is er standaard 15 mm ruimte voorzien voor de plaatsing van een vliegenraam. Voor het rolluikblad kan ook een schuifvliegendeur, een vliegendeur of plissé hordeur geplaatst worden.



Geen koude vensterbanken meer

Heb je in de winter ooit al eens aan de vensterbanken aan de binnenkant van je woning gevoeld? Deze voelen bijna altijd koud aan. Wilms verhelpt dit ongemak door gebruik te maken van een beschermd composiet profiel waarop de vensterbank kan rusten. Dit profiel houdt de koude buiten en ondersteunt het raamprofiel.



Vocht blijft buiten

Aangezien het raam tegen de binnenmuur wordt bevestigd, is de vensterbank een vochtgevoelige plek. Je loopt het risico dat er water binnensijpelt bij een verkeerde plaatsing. Wilms voorziet hiervoor een afwateringsprofiel met afwateringsfolie. Dit profiel zorgt ervoor dat vocht blijft waar het hoort: buiten!

Goed om te weten

Voor de vensterbank kun je kiezen uit arduin of aluminium. Deze laatste optie kun je bij Wilms bestellen. Onder de aluminium vensterbank zit standaard een **geluiddempende antitreunfolie**.



ShutterX® met aluminium vensterbank



ShutterX® met arduinen vensterbank



ShutterX® zonder technisch frame

Afmeting profielen

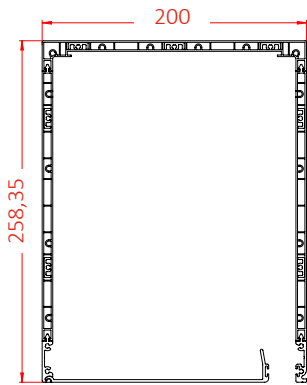

Kast - zijaanzicht

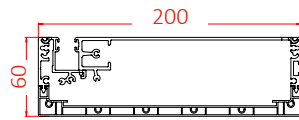

Geleider - bovenaanzicht

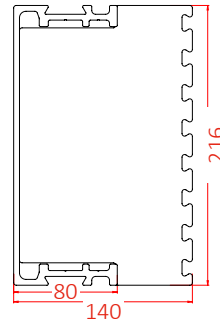

Isolatie boven het raam

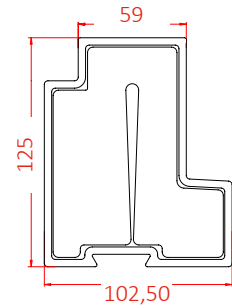

Isolatie onder het raam

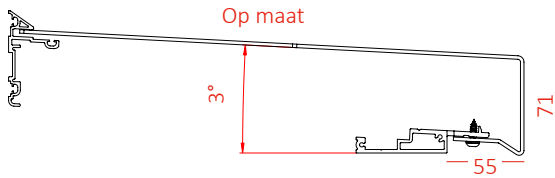

Vensterbank aluminium

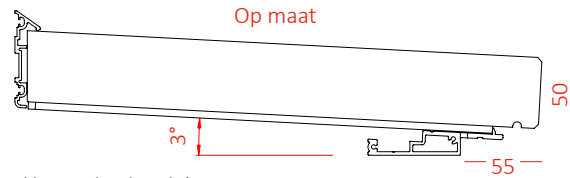

Vensterbank arduin

Beschikbare afmetingen

		Beschikbare breedte																				
		1000	1100	1200	1300	1400	1500	1600	1700	1800	2000	2100	2200	2300	2400	2500	2600	2700	2800	2900	3000	
Beschikbare hoogte	1000																					
	1100																					
	1200																					
	1300																					
	1400																					
	1500																					
	1600																					
	1700																					
	1800																					
	1900																					
	2000																					
	2100																					
	2200																					
	2300																					
	2400																					
	2500																					
2600																						
2700																						
2800																						



Ga naar wilms.be voor meer technische informatie en productspecificaties.



Rolluiken bieden geborgenheid
aan het hele gezin.



Geen warmteverlies

De plaatsing van de kast neemt een stuk isolatie weg. Het composiet profiel ter hoogte van de kast en de vensterbank neemt duidelijk deze isolatiewaarde over. In combinatie met de isolerende constructieplaten boven het raam en ter hoogte van de geleiders aan de zijkanten, gaat de warmte echter niet verloren.

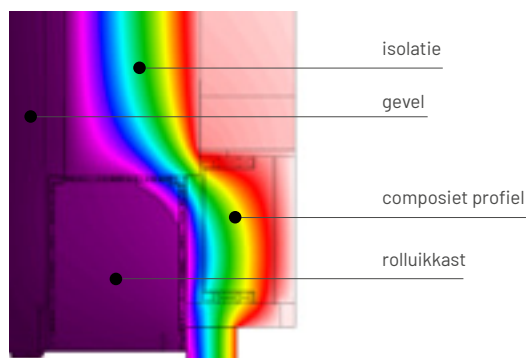

Kast

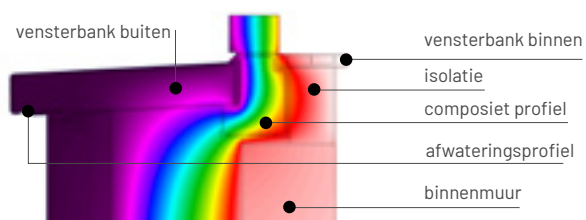

Vensterbank

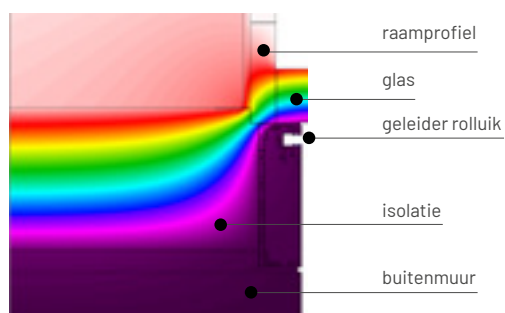

Geleider





De perfecte afwerking

Onze producten worden altijd op maat gemaakt.

Je hebt de keuze uit verschillende kasttypes, kleuren, lamellen en bedieningen. Zo bekom je een product dat perfect is afgestemd op jouw behoeftes. Jij bepaalt de plaats voor de elektrische aansluitingen. Jij vraagt, wij voorzien het!

Bediening

Elektrisch

Een elektrische bediening verhoogt niet enkel het gebruiksgemak aanzienlijk, maar geeft ook een **bewoonde indruk** wanneer je voor langere tijd weg bent van huis. De rolluiken kunnen geprogrammeerd worden zodat ze op verschillende tijdstippen naar boven of beneden gaan. Daarnaast is het mogelijk om een **zonnensensor** te koppelen. Een duidelijk voordeel hiervan is dat het binnenklimaat van een woning automatisch kan worden gestuurd. Loopt de woning het risico op te warmen, dan wordt het rolluik naar beneden gelaten. Zelfs wanneer er niemand thuis is.

Je hebt de keuze uit volgende twee opties:



Bekabelde motoren

Een bekabelde motor kun je bedienen met een vaste schakelaar op de muur. Bij dit type motor bieden we steeds twee mogelijke merken aan: Somfy of Selve. Tegenwoordig worden bekabelde motoren voornamelijk gebruikt bij de bediening via een domotica-systeem. Voor meer informatie kun je steeds bij onze specialisten terecht.



Radiogestuurde motoren Communicatie in twee richtingen

Radiogestuurde motoren worden bediend met een afstandsbediening of app. Aangezien deze motor in twee richtingen communiceert, kan hij informatie terugkoppelen over zijn positie. De correcte positie kan jij meteen raadplegen op de zender of via de app die je gebruikt om je Wilms producten aan te sturen. Dankzij deze handige app kan je op afstand controleren of de rolluiken geopend of gesloten zijn. Bij radiogestuurde motoren heb je eveneens de keuze tussen Somfy of Selve met een bijhorende zender of domoticasysteem.



somfy.



selve



Lamelkeuze

Afhankelijk van het type rolluik dat je kiest, biedt Wilms **verschillende soorten lamellen** aan. Pvc of aluminium? Je vindt zeker het geschikte lameltype in ons uitgebreide assortiment.

Hieronder vind je een **kort overzicht met de specificaties van elk type lamel**.











	Pvc lamellen		Aluminium lamellen						
	WP37	WP60	WA39	WA40	WA40H	WA55	WA55H	WA77	WA84
Dikte lamel (in mm)	8	14	8,5	9	9	14	14	19	19
Max. breedte (in mm)	1.600	3.500	3.000	3.500	3.500	4.000	4.300	4.250	4.500
Max. hoogte (in mm)	2.800	2.800	2.800	2.800	3.200	3.200	3.200	4.000	3.500
Max. oppervlakte (in m ²)	3,5	8,0	6,4	8,0	9,0	10,0	12,0	12,75	14,62
Gewicht per m ² (in kg)	3,2	3,8	2,49	3,35	4,55	3,4	4,82	4,73	10,47
Aantal lamellen per m	27	17	25,6	25	25	18,18	18,18	13	11,9

Kleurkeuze kast en geleiders

Wilms beschikt over eigen extrusielijnen en lakkerijen. Zowel voor poederlak als voor natlak hebben we alle middelen in huis. Onze poederlakinstallatie is volledig automatisch gestuurd. Hierdoor kunnen we nog sneller dan voordien al jouw maatwerk aanleveren. Het **kleurengamma binnen pvc en aluminium is overigens op elkaar afgestemd**. Hierdoor zie je hetzelfde resultaat, terwijl er toch met verschillende materialen wordt gewerkt.

Goed om te weten

Wilms heeft een eigen **Shutter Collection** met **11 lamelkleuren** die in ons huidige assortiment zitten.

					
Code 19 Wit ± RAL 9016	Code 21 Wit ± RAL 9010	Code 61 Crémewit ± RAL 9001	Code 23 Crème ± RAL 1015	Code 22 Bruin ± RAL 8019	Code 18 Grijs ± RAL 7038
					
Code 33 Kwartsgrijs ± RAL 7039	Code 09 Antracietgrijs ± RAL 7016	Code 20 Naturel Alu ± RAL 9006	Code 83 Grafiet	Code 44 Zwart ± RAL 9011	



Schaduwmeesters in de praktijk

Al meer dan 45 jaar stellen onze schaduwmeesters alles in het werk om je een onberispelijke service te bieden. Als op en top Belgisch bedrijf dragen we onze ambacht hoog in het vaandel. Het volledige productieproces gebeurt op een maatschappelijk verantwoorde manier en met respect voor het milieu.

Alles onder één dak

Bij Wilms geloven we sterk in het principe van verticale integratie. We beheren de **volledige productiecycclus in eigen huis**. Zo kunnen onze medewerkers op elk moment van de dag controleren waar een order precies zit in het productieproces. **Hierdoor spelen we kort op de bal** bij eventuele last-minute wijzigingen en houden we de levertijden kort. Onze eigen transport-service garandeert een veilige en betrouwbare levering van je bestelling.

De meest geavanceerde oplossingen op de markt

Wilms biedt traditionele inbouw-, voorzet- en opbouwrolluiken aan, maar ook baanbrekende innovaties. Dit dankzij onze ijzersterke Research & Development afdeling. Door onze ontwikkelingen snel te patenteren, blijven we de **concurrentie steeds een stapje voor**.

Gebruiksgemak voor iedereen

Wilms staat garant voor een **permanent hoge kwaliteit** en een **maximaal gebruiksgemak**. Onze toepassingen worden zo licht en handelbaar mogelijk afgeleverd. Eventuele herstellingen gebeuren zonder kap- en breekwerk en zonder ongemakken. Aangenaam voor jou en ergonomisch voor de installateurs.

Ecologie ten top

Bij Wilms denken we duurzaam. Een treffend voorbeeld hiervan is onze **'groene' lakkerij**. De vacuümverdampster stelt ons in staat **enkel regenwater** te gebruiken. **Hierdoor hoeven we niets te lozen**. Bovendien wordt de productiehal verwarmd door de gezuiverde warme lucht van het proces terug naar binnen te blazen. Maar liefst **negentig procent van de poeders wordt gerecupereerd**. Tot slot heeft de strategische plaatsing van de hal op onze terreinen voor een **halvering van het verpakkingsmateriaal** gezorgd.

De medewerkers zelf kunnen eveneens hun steentje bijdragen aan een beter milieu. Wilms beschikt over een **recyclagepunt** waar ze terecht kunnen met oude batterijen, gsm's, lipjes van blikjes en dopjes van flessen. Deze worden vervolgens aan **organisaties in de buurt** geschonken die er **financiële steun** voor in de plaats krijgen.

Zo werkt iedereen in het familiebedrijf mee aan **een betere samenleving**.





Ik blijf sleutelen
tot alles op
rolletjes loopt.

Mathias | Schaduwmeester

2022/01/ROL.NL

Vragen? Deze Wilms verdeler helpt je graag verder.

⇒ Meer informatie en referenties vind je op [wilms.be](https://www.wilms.be)

Wilms nv | Melsebaan 20 | B-2450 Meerhout



ROLLUIKEN | ZONWERING | VENTILATIE